

## 大阪府立和泉総合高等学校の制服製造販売業者選定要領

### 1. 選定に関する基本方針

見積価格を基本に、販売・アフターサービス水準等を加味した比較審査により選定する。

### 2. 対象物品

大阪府立和泉総合高等学校制服

詳細は仕様書（別途配布）のとおり

### 3. 応募資格

学校制服の製造販売を業としている者（以下「業者」という）

### 4. 参加条件

次の4項目に同意される業者は、「7. 応募書類」の提出をもって、本校制服業者選定に参加するものとします。

- (1) 本校が指定する制服の「仕様書」（別途配布）に基づき、誠意をもって製造・販売及び修繕等にあたること。
- (2) 制服の製造・販売及び修繕等に関し発生する諸問題については、責任をもって本校（生徒指導部）と協議し改善と解決に努めること。
- (3) 制服の需要量は、現時点で令和6年3月において約210名（男女比率未定）を見込んでいますが、若干の変動を予測し対応すること。
- (4) 第三者を介することなく学校と直接対応すること。

### 5. 契約の基本条件

本校との協定の内容に関しては、次の8項目を基本条件とし、応募書類の提出をもって同意したものとします。

- (1) 業者と本校校長を当事者とする。
- (2) 製造販売（契約）の対象は、令和6年度入学生から令和8年度入学生分までとする。  
なお契約期間満了日の12か月前までに、本校、業者いずれの側からも書面で申し出がない場合は、期間満了後も更に一年間契約を延長し、以降も同様の方法で契約期間が更新できる。但し自動更新は2回までとする。
- (3) 契約内容に対して不履行があった場合等は、協定を解除することがある。
- (4) 販売価格は、原材料価格及び経済情勢の大幅な変動がない限り協定期間中据え置く。
- (5) 制服の意匠（デザイン権）は学校に帰属する。
- (6) 期間満了又は解除時における製品の余剰については、業者の負担において措置する。
- (7) 制服の修理のうち、生徒の身体の成長に伴う寸法直しは無償とする。
- (8) アフターサービスに万全の体制を図る。

## 6. 選定方法

業者選定は、応募書類の審査により実施します。

- (1) 本校制服業者選定委員会が、8に示す観点で応募内容を審査し1社選定します。
- (2) 選定結果は、すべての応募業者に対して令和5年3月上旬に連絡する予定です。

## 7. 応募書類

以下の(1)~(5)、すべての項目について書類を作成し応募してください。なお、【 】は、A4サイズ用紙を目安とした枚数です。

### (1) 本校制服業者選定にかかる応募書類の提出について(様式1)

万一、辞退される場合は、書面で辞退届【様式任意】を提出してください。

### (2) 基本情報【様式任意・1枚】

#### ア. 貴社の概要

事業内容・資本金・従業員数・販売網・製造委託先や沿革など

貴社の制服づくり・販売についてのコンセプトやモットー

※既存の会社概要パンフレット等を提出していただいてもかまいません。

### (3) 見積価格[消費税額(10%)抜きの本体価格](様式2)

ア. 本校では、下表品目を生徒に購入させたいと考えています。

「**現行価格(消費税10%抜き)の範囲内**」で、<留意事項>を確認のうえ「仕様書」に基づいた販売価格を見積ってくださるよう希望します。

なお、「見積価格」は、保護者の経済的負担が過重なものにならないよう提案していただくものであり、販売店が提案いただいた「見積価格」の範囲内で主体的に決定する「販売価格」を拘束するものではありません。

(単位:円・本体価格(消費税[10%]抜き))

男 子		女 子		備 考
品 名	現行価格	品 名	現行価格	
ジャケット	19,500	ジャケット	19,000	刺繍入り
冬スラックス	10,300	冬スカート(※)	12,000	
長袖シャツ	4,000	長袖ブラウス	3,900	
ネクタイ	1,700	リボン(※)	1,600	
夏スラックス	9,800	夏スカート(※)	11,000	
半袖シャツ	3,900	半袖ブラウス	3,800	刺繍入り
小 計	49,200	小 計	51,300	
セーター	4,100	セーター	4,100	男女兼用
ニットベスト	3,800	ニットベスト	3,800	希望者のみ
小 計	7,900	小 計	7,900	
保護者負担総額	57,100	保護者負担総額	59,200	
<p>&lt;留意事項&gt;</p> <ul style="list-style-type: none"> <li>・女子制服のうち「冬・夏スカート(※)」、「リボン(※)」については、ジェンダーフリーの観点から希望生徒に「冬・夏スラックス」、「ネクタイ」の着用を認めています。</li> <li>・男子制服(ジャケット、夏冬スラックス、ネクタイ、長・半袖シャツ) 価格は <u>49,200円以内</u>、女子制服(ジャケット、夏冬スカート、リボン、長・半袖ブラウス) 価格は <u>51,300円以内</u>、また希望者のみ購入するセーター・ニットベスト(男女兼用)は <u>7,900円以内</u> の価格(すべて消費税抜き)での提案を希望します。</li> </ul>				

#### (4) 販売方法及びアフターサービス(様式3)

- ア. 下記<基本事項>に同意のうえ、<現行サービス水準>で示した5項目について現行水準を参考にして具体的な提案をしてください。
- イ. また貴社独自の提案があれば圖と記載し具体的内容を記載してください。

##### <基本事項>

- 制服の常備在庫と販売体制を確保すること。
- 販売店または販売代理店は、生徒・保護者の利便性を考慮して概ね週5日以上営業する複数店舗を確保すること。
- 新入生の制服の採寸・注文は学校が指定する日時・場所で実施すること。
- 制服の納品(生徒等への引渡し)は、入学式に間に合うよう学校が指定する方法で確実にすること。
- 生徒等への制服引き渡し後、1年間、発見されたかしについて、無償で修

- 理又は取替え納品を行うこと。
- f. 生徒からの修理の依頼は随時受け付けること。また修理のうち、生徒の身体の成長に伴う寸法直しは無償とすること。
- g. 制服規定に反する改造は受け付けないこと。
- h. 契約期間満了又は契約解除後も、販売した制服については、当該生徒が在籍期間中は責任をもって保証すること。

**<現行の販売体制・アフターサービス水準>**

- ① 販売体制について：
  - ・生徒の居住実態にあわせて、「堺・泉州地域に各1か所」販売店を確保。
  - ・また販売店と連携し、少なくとも「年6回以上」、「昼休み時間帯に校内販売」を実施するとともに、随時、生徒等からの「修理依頼」を受付。
- ② 新入生の制服の採寸・注文について：
  - ・「合格者発表日」（2月末頃）に販売店が学校に出向き採寸・受注を行い、代金（千円程度の宅送代金を含む）を徴収。
- ③ 制服の納品について：
  - ・確実に入学式に間に合うよう、受注販売店が「3月中旬」までに生徒が希望する住所に「宅配」により納品。
  - ・夏服は「5月末頃」に「代金引換で店頭渡し」又は「宅配（別途、千円程度の宅送代金を徴収）」により納品。
- ④ 制服規定に反する改造防止等について：
  - ・スカートの巻上げ防止措置、ブレザー変形防止策等の工夫を講じている。
  - ・新入生に対する「制服の着こなし」指導として、男女制服の「マネキン展示（等身大）」、「等身大パネル」、「カラー刷りパンフレット」を作成。

ウ. 本校を担当される方（予定者）について【様式任意・1枚】

- ・担当者の人数及び氏名（役職名でも可）、連絡先（電話・E-mail アドレス）
- ・担当者の役割分担
- ・担当者不在の場合の対応方法

(5) その他

ア. 取引実績の状況(様式4)

- ・概ね過去5年間の販売実績（10校程度）
- 校種（公立・私立や小・中・高）は問いませんが、できるだけ大阪府内での実績をお書きください。なお実績が10校に満たない場合には、当該実績数で差し支えありません。

イ. その他参考となる資料があれば添付してください。【様式任意】

## 8. 業者選定の観点とする項目

仕様書に基づく「(1)販売価格」が、「(2)販売方法及びアフターサービス等」の提案内容と比較して適切な設定となっているかどうかを比較審査します。

### (1) 販売価格

ア. すべての品目について提案価格が記載されており、「男・女制服販売価格」、「セーター・ニットベスト」の各小計、および「販売総額」のすべてが、保護者の経済的負担に配慮されたものとなっていること。

### (2) 販売方法及びアフターサービス等

ア. 販売方法、制服代金の受領方法等の販売体制、販売後の修繕などのアフターサービスが生徒・保護者の利便性を重視した現行水準以上のものであること。

イ. 令和6年度入学生の納品が入学式に確実に間に合うこと。

ウ. その他、提案他社との比較で特筆すべき提案項目があること 等。

## 9. 応募書類等の提出期限

(1) 応募に関しての質問は、本校制服業者選定委員会に電子メールでお尋ねください。様式は問いません。令和5年1月20日(金)16時必着でお願いします。

(2) 応募は7に示したすべての書類を整え、令和5年2月10日(金)16時までに、本校事務室に持参してください。

応募書類に不備や不足がある場合は受付できませんので、確認のうえ提出してください。また期限までに提出がない場合は、辞退とみなします。

## 10. 契約(協定)者の決定方法及び販売権等譲渡の禁止等について

(1) 本校制服業者選定委員会が、8の観点で応募書類を審査のうえ1社を決定します。結果は、府立和泉総合高等学校長からすべての応募業者に通知します。

(2) 決定された業者とは、令和5年3月31日までに契約を締結します。

(3) なお、本選定終了後は、契約(予定)者が第三者に対して、大阪府立和泉総合高等学校の制服販売に関する権利義務を譲渡することは禁止します。

ただし、販売代理業者と関係法令を踏まえた協議を整えたうえで、本校に書面でその旨を申し出ること、当該販売代理業者に契約に基づく販売等を行わせることができるものとします。

(4) 契約締結までに大阪府暴力団排除条例に基づく公共工事等からの暴力団の排除に係る措置に関する規則に基づき誓約書を提出していただく必要があります。

[https://www.pref.osaka.lg.jp/keiyaku\\_2/e-nyuusatsu/bouryokudankisoku.html](https://www.pref.osaka.lg.jp/keiyaku_2/e-nyuusatsu/bouryokudankisoku.html)

## 11. その他の注意事項

(1) 今回の応募に要した経費は、すべて応募者の負担とします。

(2) 提出された応募書類は、原則として返却しません。

- (3) 応募書類の記述内容に虚偽があった場合は、選定対象者から除外します。また契約後に判明した場合は、契約解除することがあります。
- (4) 応募するにあたって、制服見本(実物大)を確認していただけます。希望する社は、令和5年1月20日(金)16時までに事前連絡のうえ本校にお越しく下さい。
- (5) 令和5年2月13日(月)から選定結果通知までの間は、本校制服業者選定委員会の窓口は閉鎖します。

<今回の選考に関する連絡先>

大阪府立和泉総合高等学校(制服業者選定委員会)

担当者: 植田(生徒指導部長)

☎0725(41)1250

☎0725(45)8985

E-mail: T-UedaKat@medu.pref.osaka.jp

(様式1)

令和5年 月 日

大阪府立和泉総合高等学校長 様

住所又は所在地

称号又は名称

代表者職氏名

㊟

本校制服業者選定にかかる応募書類の提出について

大阪府立和泉総合高等学校の制服製造販売業者選定要領(令和5年1月10日付け)に基づき、  
下記の書類を作成し応募します。

【応募書類】

- 基本情報【様式任意・各 A4 版1枚】
  - ・ 貴社の概要
  - ・ 制服づくり・販売についての貴社のコンセプトやモットー
- 販売価格見積額【様式2】
- 販売方法及びアフターサービスに関する提案【様式3】
- 本校を担当される方(予定者)【様式任意・A4 版1枚】
- 取引実績の状況【様式4】
- その他資料( )

<ご担当者の連絡先>

部署名

氏名

電話番号

メールアドレス @

(様式任意)

## 基本情報

貴社名: \_\_\_\_\_

※ この項目については、様式はありません。

※ 既存資料を活用していただくなど、任意に作成していただいても構いません。

### ア. 貴社の概要【A4 版・1枚】

事業内容、資本金・従業員数・販売網・製造委託先や沿革など  
制服づくり・販売についての貴社のコンセプト・モットーなど

※既存の会社概要パンフレット等の提出でも可。



## 見 積 書

件名 大阪府立和泉総合高等学校 制服製造及び販売業者選定

(単位:円・消費税抜き)

	商品名	備考	見積価格
男子制服	① 男子ジャケット		
	② 冬スラックス (※)		
	③ 長袖シャツ	刺繍入り	
	④ ネクタイ (※)		
	⑤ 夏スラックス (※)		
	⑥ 半袖シャツ	刺繍入り	
小計(現行価格 49,200 円)			
女子制服	⑦ 女子ジャケット		
	⑧ 冬スカート		
	⑨ 長袖ブラウス	刺繍入り	
	⑩ リボン		
	⑪ 夏スカート		
	⑫ 半袖ブラウス	刺繍入り	
小計(現行価格 51,300 円)			
男女兼用	⑬ セーター	男女兼用	
	⑭ ニットベスト	希望者のみ	
小計(現行価格 7,900 円)			
総合計額(108,400 円)			

(※) ジェンダーフリーの観点から希望する女子がスカート・リボンに代えて着用することを認めています。

上記のとおり、見積りいたします。

大阪府立和泉総合高等学校長 様

住所又は所在地  
商号又は名称  
代表者職氏名

販売方法及びアフターサービスについて

貴社名: \_\_\_\_\_

○ 要領7.(4)について、<現行の販売体制・アフターサービス水準>ごとに、現行水準と比較できるようにできるだけ具体的な提案をしてください。

また、貴社独自の提案があれば、項目に罫と表示のうえ具体的な提案をしてください。

① 販売体制について

② 新入生の制服の採寸・注文について

③ 制服の納品について

④ 制服規定に反する改造防止等について

⑤ その他、貴社独自提案があれば記載してください。

(様式任意)

本校を担当される方(予定者)について

貴社名: \_\_\_\_\_

- |  |
|--|
| <p>※ この項目については、様式はありません。</p> <p>※ 下記情報を記載してください。</p> <ul style="list-style-type: none"><li>・ 担当者の人数及び氏名、連絡先(電話・E-mail アドレス)</li><li>・ 担当者の役割分担</li><li>・ 担当者不在の場合の対応方法 等</li></ul> |
|--|

(様式4)

令和 年 月 日現在

### 学校制服取引実績の状況

貴社名: \_\_\_\_\_

No.	採用学校名(大阪府内)	対象生徒数	概ねの 男女比	採用(契約)期間
1				自 年 月 日 至 年 月 日
2				自 年 月 日 至 年 月 日
3				自 年 月 日 至 年 月 日
4				自 年 月 日 至 年 月 日
5				自 年 月 日 至 年 月 日
6				自 年 月 日 至 年 月 日
7				自 年 月 日 至 年 月 日
8				自 年 月 日 至 年 月 日
9				自 年 月 日 至 年 月 日
10				自 年 月 日 至 年 月 日
11				自 年 月 日 至 年 月 日
12				自 年 月 日 至 年 月 日
13				自 年 月 日 至 年 月 日

※概ね5年間(平成29年度～令和3年度)までに採用された学校の実績を記入してください。

※なお10校に満たない場合は、実績の範囲内で構いません。

大阪府立和泉総合高等学校  
生徒制服仕様書

令和5年1月

## 男子冬季服

アイテム名	2つ釦シングルジャケット	品番	14M0627-08
-------	--------------	----	------------

使用資材				
表生地	紡績	日本毛織株式会社		
	品名	エコミルドサージ	品質	ポリエステル70% 毛30%
	品番	AE730	カラー	201
裏生地	品名	W ツイル	カラー	黒
	品名	ストレッチツイル	カラー	黒

## デザイン

<フロント>

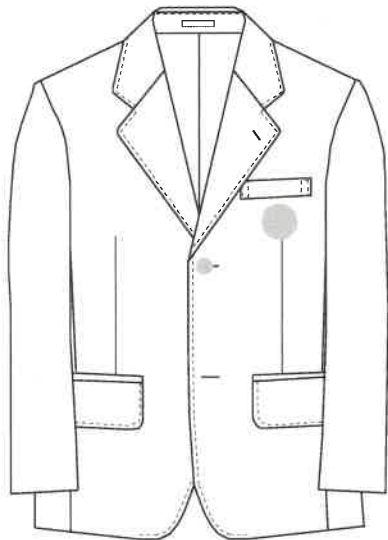

<バック>

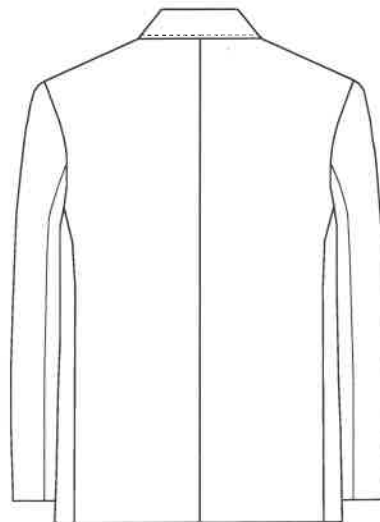

- ・前：オリジナル2つ釦（21mm）
- ・胸：箱ポケット付き  
：オリジナルワッペン付き
- ・襟：ネムリ穴メス入り
- ・肩：備長炭繊維入り肩パット
- ・腰：腰切りポケット雨蓋付
- ・袖口：グローイング仕様  
（成長対応用 袖伸ばし仕様）
- ・後：センターベント仕様
- ・裏地：半裏仕様

ワッペンデザイン



釦デザイン



## 男子冬季服

アイテム名	ワンタックスラックス	品番	VPY52-06
-------	------------	----	----------

使用資材				
表生地	紡績	牧村株式会社		
	品名	エコミニチェック	品質	ポリエステル70% 毛30%
	品番	AB428	カラー	2WS
ポケット地	品名	スレーキ	カラー	黒

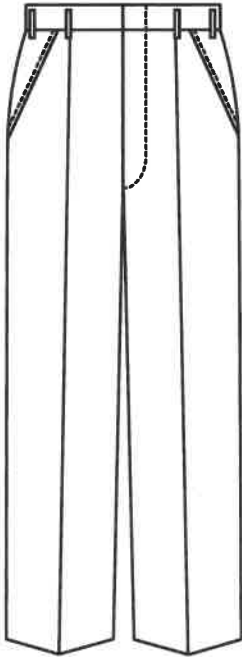
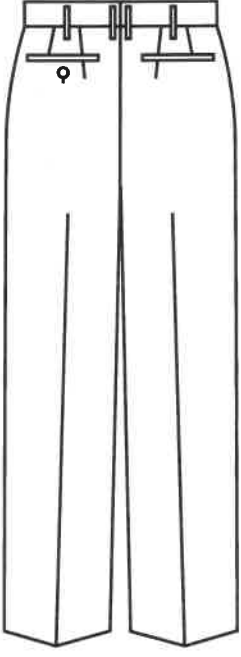
デザイン	
<p>&lt;フロント&gt;</p> 	<p>&lt;バック&gt;</p> 
<ul style="list-style-type: none"> <li>・ウエスト：ワンタック ：8本ループ</li> <li>・前：カン止め ：ファスナー</li> <li>・後：左右ピスポケット (左のみ釦留め仕様)</li> <li>・両脇：斜めポケット</li> <li>・ひざ当て付き</li> </ul>	

## 男子夏季服

アイテム名	ワンタック夏スラックス	品番	VSY52-06
-------	-------------	----	----------

使用資材				
表生地	紡績	牧村株式会社		
	品名	エコサマーミニチェック	品質	ポリエステル70% 毛30%
	品番	AB488	カラー	2WS
ポケット地	品名	スレーキ	カラー	黒

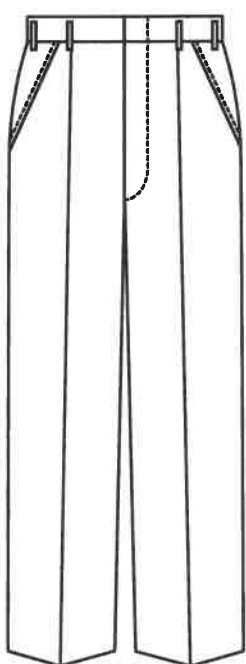
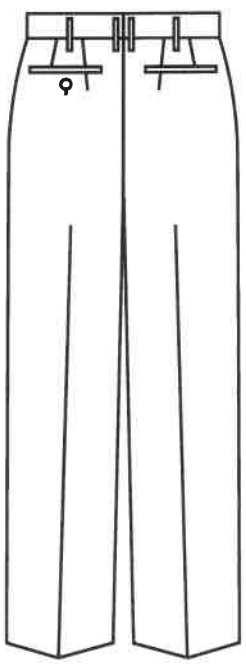
デザイン	
<p>&lt;フロント&gt;</p> 	<p>&lt;バック&gt;</p> 
<ul style="list-style-type: none"> <li>・ウエスト：ワンタック ：8本ループ</li> <li>・前：カン止め ：ファスナー</li> <li>・後：左右ピスポケット (左のみ釦留め仕様)</li> <li>・両脇：斜めポケット</li> <li>・ひざ当て付き</li> </ul>	



## 男子冬季服

アイテム名	カッターシャツ男子長袖	品番	21A0354-05
-------	-------------	----	------------

使用資材			
表生地	紡績	株式会社イシトコテキスタイル	
	品名	オックス	品質 ポリエステル 65% 綿 35%
	品番	RW522	カラー 05

## デザイン

<フロント>



<バック>



- ・ 衿：レギュラーカラー  
オリジナル刺繍入り
- ・ 胸：丸底ポケット付き
- ・ 袖口：2本タック入り
- ・ 後：ヨーク付き
- ・ 裾：裾引き

### 刺繍デザイン



## 男子夏季服

アイテム名	カッターシャツ男子半袖	品番	21E0359-05
-------	-------------	----	------------

使用資材				
表生地	紡績	株式会社イシトコテキスタイル		
	品名	オックス	品質	ポリエステル 65% 綿 35%
	品番	RW522	カラー	05

## デザイン

<フロント>

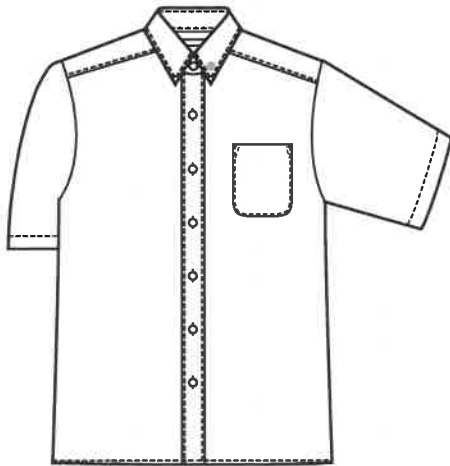

<バック>

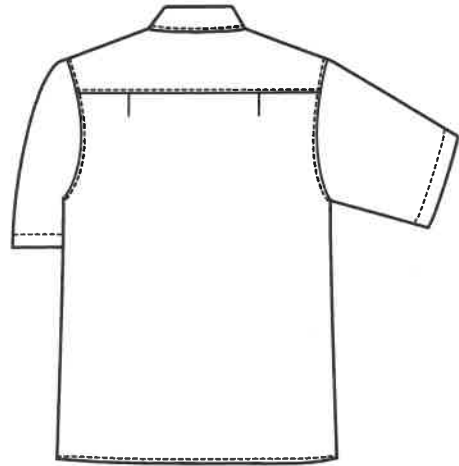

- ・ 衿：レギュラーカラー  
オリジナル刺繍入り
- ・ 胸：丸底ポケット付き
- ・ 袖口：2本タック入り
- ・ 後：ヨーク付き
- ・ 裾：裾引き

### 刺繍デザイン



# ネクタイ

アイテム名	ネクタイ	品番	V6128-18
-------	------	----	----------

## 使用資材

表生地	仕入先	株式会社たまき
	品質	ポリエステル 100%

## デザイン

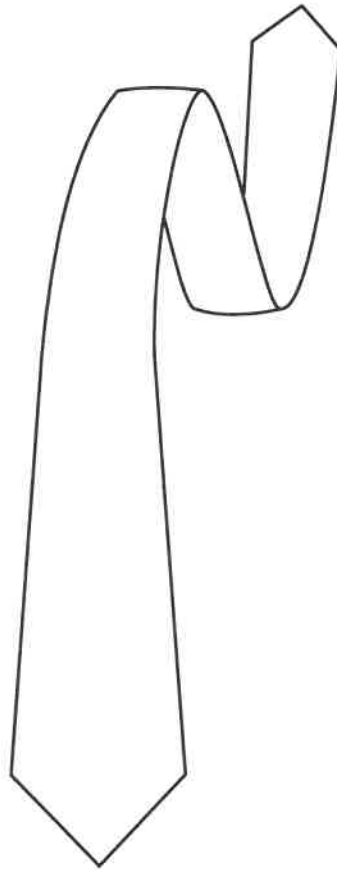

- レギュラー仕様
- ストライプ柄

## 女子冬季服

アイテム名	2つ釦シングルジャケット	品番	14L0627-08
-------	--------------	----	------------

### 使用資材

表生地	紡績	日本毛織株式会社	
	品名	エコミルドサージ	品質 ポリエステル70% 毛30%
	品番	AE730	カラー 201
裏生地	品名	W ツイル	カラー 黒
	品名	ストレッチツイル	カラー 黒

### デザイン

<フロント>

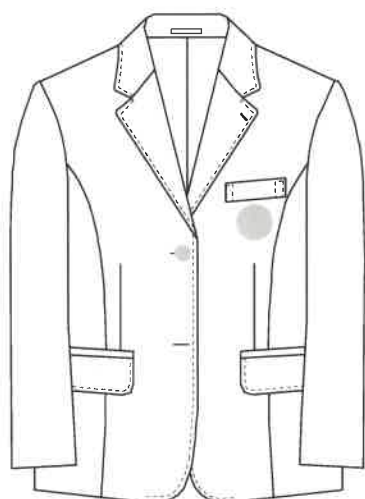

<バック>

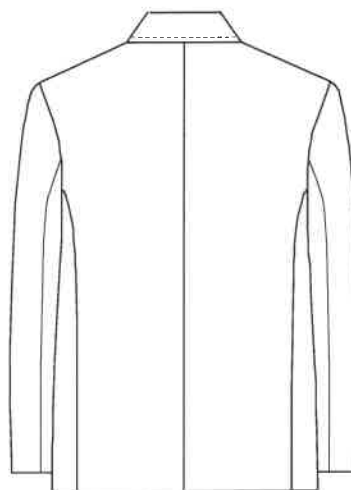

- ・前：オリジナル2つ釦（21mm）
- ・胸：箱ポケット付き  
：オリジナルワッペン付き
- ・襟：ネムリ穴メス入り
- ・肩：備長炭繊維入り肩パット
- ・腰：腰切りポケット雨蓋付
- ・袖口：グローイング仕様  
（成長対応用 袖伸ばし仕様）
- ・後：センターベント仕様
- ・裏地：総裏仕様

ワッペンデザイン



釦デザイン



# 女子冬季服

アイテム名	20 本車ヒダスカート	品番	14E0627-06
-------	-------------	----	------------

## 使用資材

表生地	紡績	牧村株式会社		
	品名	エコタータンチェック	品質	ポリエステル70% 毛30%
	品番	AB426	カラー	4WS
ポケット地	品名	スレーキ	カラー	黒

## デザイン

<フロント>

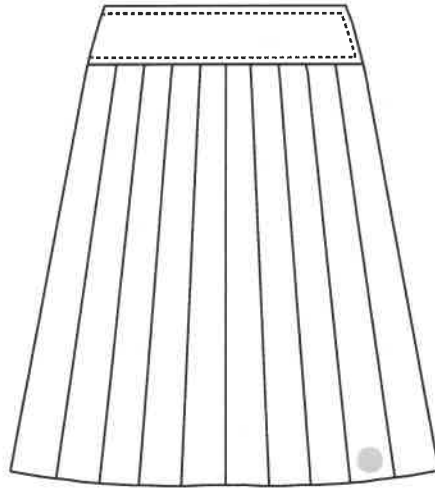

- ・ウエスト：アジャスター仕様  
カーブベルト仕様
- ・脇：左脇ファスナー（ポケット付き）
- ・裾：オリジナル刺繍入り  
：レインボーロック

裾刺繍デザイン



# 女子夏季服

アイテム名	20 本車ヒダ夏スカート	品番	14K0627-06
-------	--------------	----	------------

## 使用資材

表生地	紡績	牧村株式会社		
	品名	エコサマータータンチェック	品質	ポリエステル70% 毛30%
	品番	AB486	カラー	4WS
ポケット地	品名	スレーキ	カラー	黒

## デザイン

<フロント>

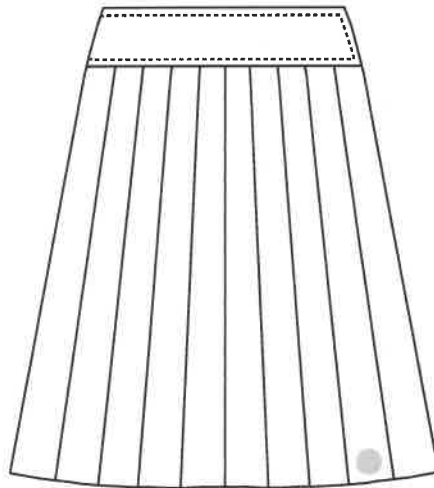

- ・ウエスト：アジャスター仕様  
カーブベルト仕様
- ・脇：左脇ファスナー（ポケット付き）
- ・裾：オリジナル刺繍入り  
：レインボーロック

裾刺繍デザイン



# 女子冬季服

アイテム名	カッターシャツ女子長袖	品番	21K0411-05
-------	-------------	----	------------

## 使用資材

表生地	紡績	株式会社イシトコテキスタイル		
	品名	オックス	品質	ポリエステル 65% 綿 35%
	品番	RW522	カラー	05

## デザイン

<フロント>



<バック>



- ・ 衿：レギュラーカラー  
オリジナル刺繍入り
- ・ 胸：丸底ポケット付き
- ・ 袖口：2本タック入り
- ・ 後：ヨーク付き
- ・ 裾：裾引き

### 刺繍デザイン



# 女子夏季服

アイテム名	カッターシャツ女子半袖	品番	21P0298-05
-------	-------------	----	------------

使用資材				
表生地	紡績	株式会社イシトコテキスタイル		
	品名	オックス	品質	ポリエステル 65% 綿 35%
	品番	RW522	カラー	05

## デザイン

<フロント>



<バック>

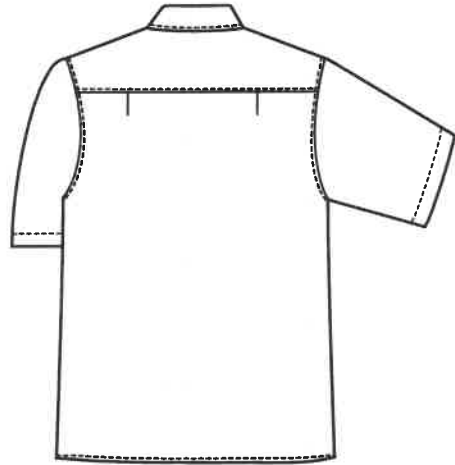

- ・ 衿：レギュラーカラー  
オリジナル刺繍入り
- ・ 胸：丸底ポケット付き
- ・ 袖口：2本タック入り
- ・ 後：ヨーク付き
- ・ 裾：裾引き

### 刺繍デザイン





# リボン

アイテム名	リボン	品番	V7254-18
-------	-----	----	----------

## 使用資材

表生地	仕入先	株式会社たまき
	品質	ポリエステル 100%

## デザイン

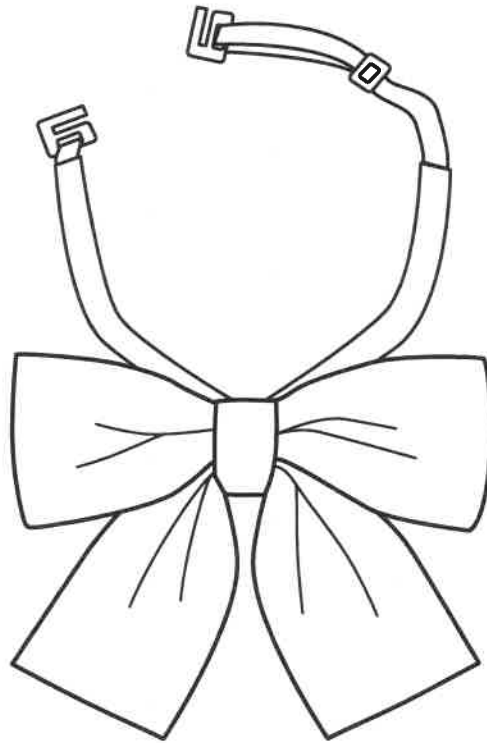

- ・サテンテープ仕様
- ・ストライプ柄

# ネクタイ

アイテム名	ネクタイ	品番	V7248-18
-------	------	----	----------

## 使用資材

表生地	仕入先	株式会社たまき
	品質	ポリエステル 100%

## デザイン

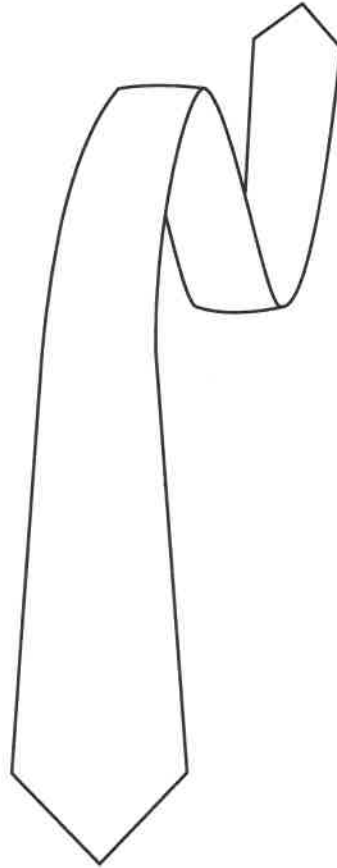

- ・レギュラー仕様
- ・ストライプ柄

# 男女兼用 セーター

アイテム名	Vネックセーター	品番	26S0114-07
-------	----------	----	------------

## 使用資材

表生地	紡績	日本毛織株式会社		
	編組織	スムーズ	品質	毛70% アクリル30%
	ゲージ	14G	カラー	チャコールグレー

## デザイン

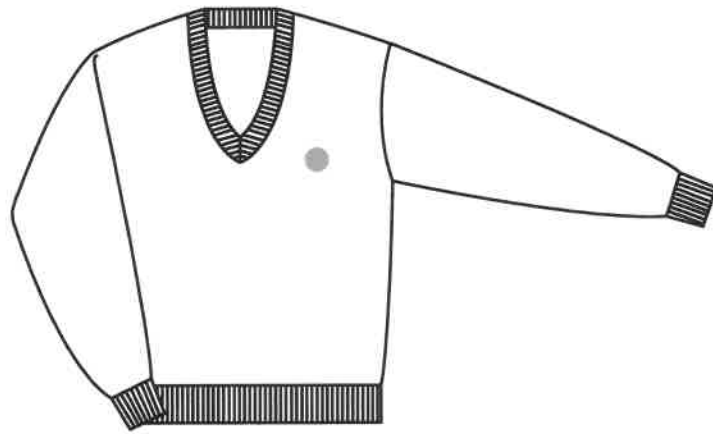

・左胸オリジナル刺繍入り

刺繍デザイン



# 男女兼用 ベスト

アイテム名	Vネックベスト	品番	26B0108-07
-------	---------	----	------------

## 使用資材

表生地	紡績	日本毛織株式会社		
	編組織	スムーズ	品質	毛70% アクリル30%
	ゲージ	14G	カラー	チャコールグレー

## デザイン

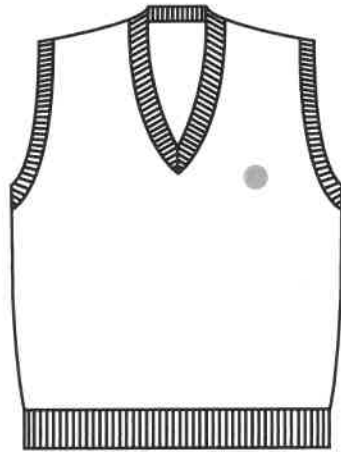

- ・左胸オリジナル刺繍入り

刺繍デザイン

