

1. 子どもは、学校へ行くことを楽しみにしている。

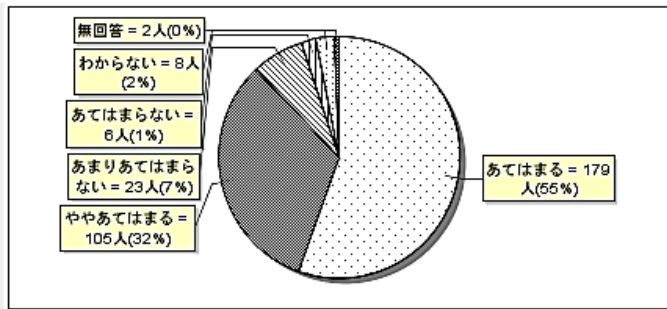

2. 学校は、教育方針を保護者に分かりやすく伝えている。

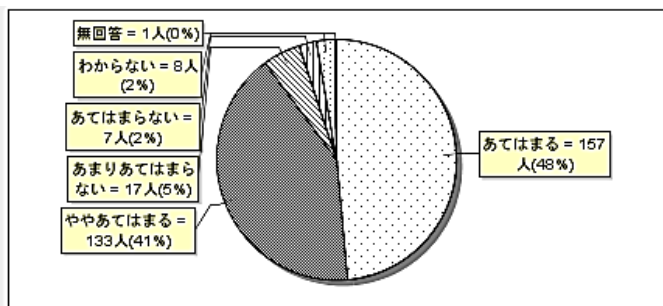

3. 教職員は、子どもの障がいについて理解している。

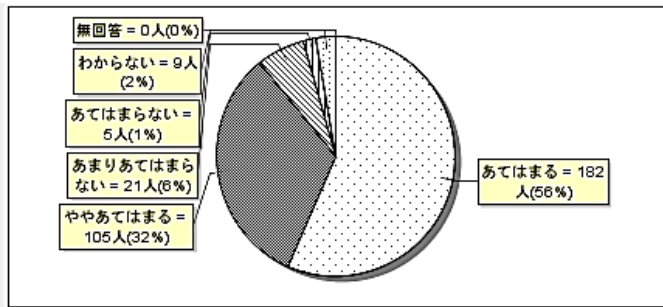

4. 子どもは、楽しく授業を受けている。

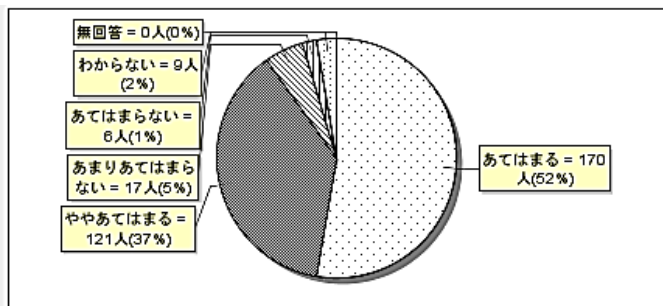

5. 学習の内容・学校生活の様子を、懇談や学級（学年・学部）通信、連絡帳等によって知ることができている。

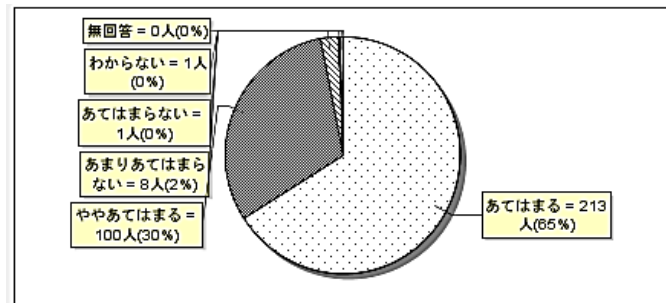

6. 学習の記録（個別の指導計画）は、子どもの学習の達成度が適切に評価されている。

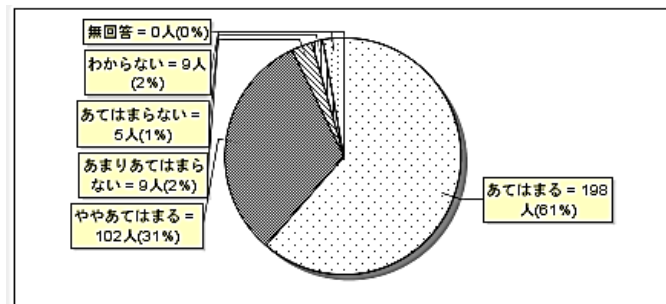

7. 子どものことについて、学校は保護者の悩みや相談に適切に応じている。

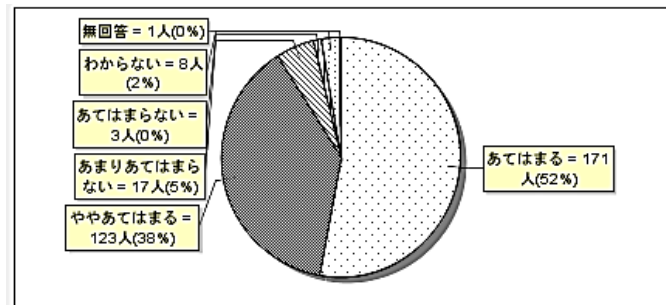

8. 学習をはじめ、教育に関する情報について、学校は提供の努力をしている。

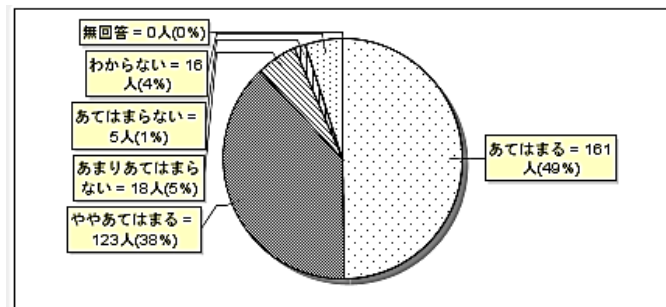

9. 校外学習や修学旅行等の学校行事は、子どもが参加しやすいように工夫されている。

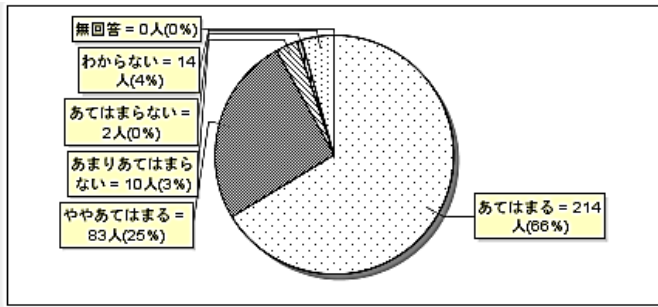

13. 卒業後の進路について考える機会を設定し、校内・校外実習を通して指導や助言を行っている。(高のみ)

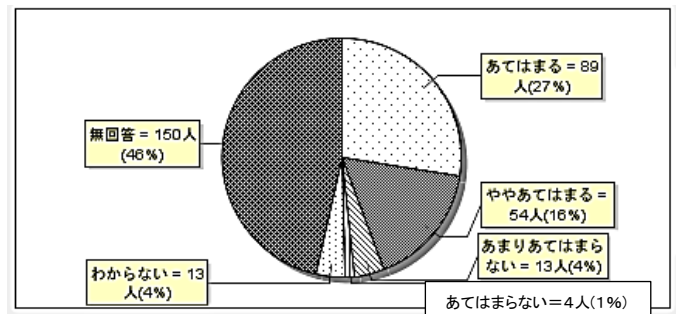

10. 子どもの発達段階や実態に応じて、生命を大切にする心や社会ルールを守る態度を育てている。

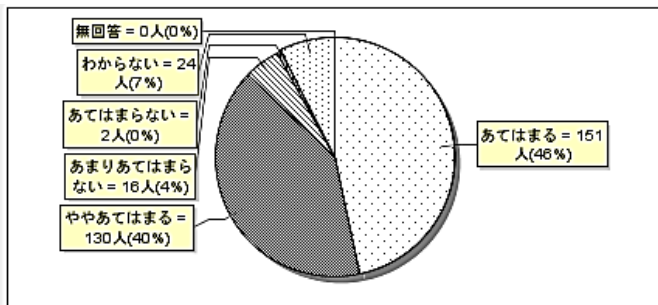

14. 将来の進路を見据えて、学校は適切な指導や情報提供を行っている。

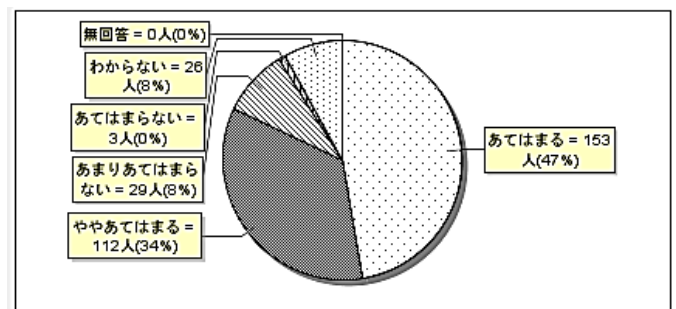

11. 教職員は、すべての教育活動において、子どもの人権を尊重する姿勢で指導に当たっている。

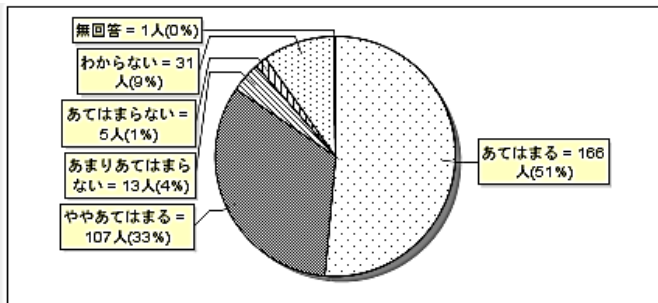

15. 日々の給食指導では安全に配慮し、正しい食習慣を身に付けられるような取組みが行われている。

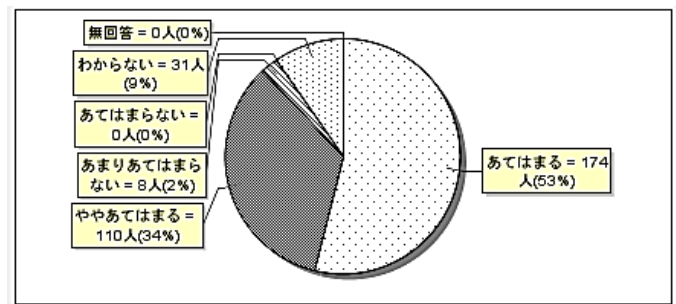

12. 日直や給食当番等の係活動に、継続して取り組む機会を設けている。

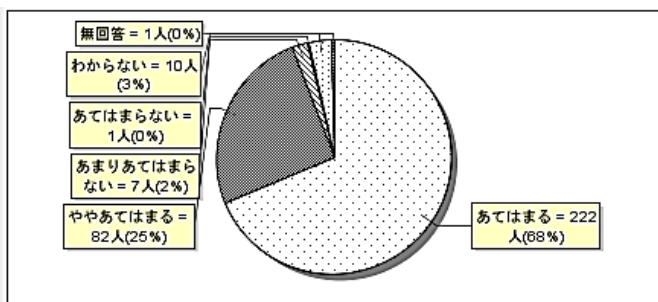

16. 体育・運動の授業を通して、意欲的に運動する習慣を身に付け、体力の向上に向けて取組みが行われている。

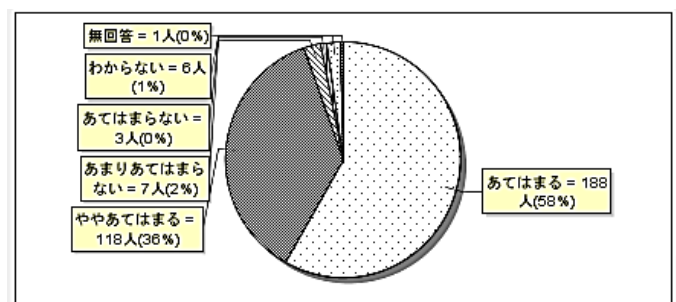

17. 場に応じた受け答えや挨拶が、自らできるような取組みが行われている。

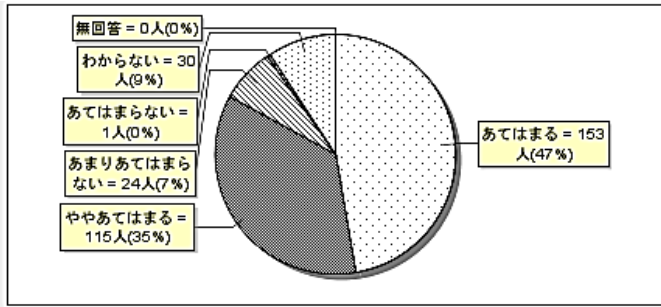

21. 生野支援学校の授業参観や学校行事に参加したことがある。

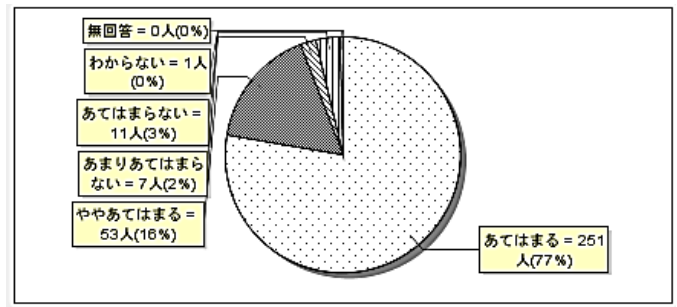

18. 日々の清掃活動や大掃除を通して、清掃の習慣と技能を身に付けられるような取組みが行われている。

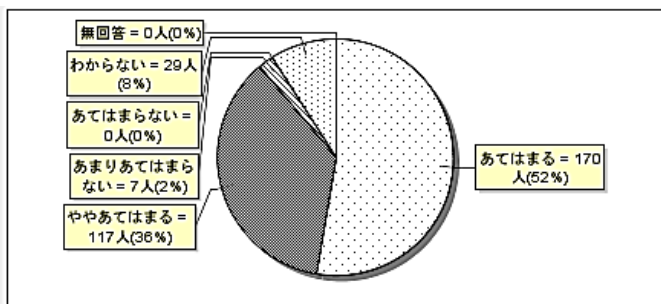

22. 地震や火災等の避難訓練や、防災・防犯や交通等の安全教育が行われている。

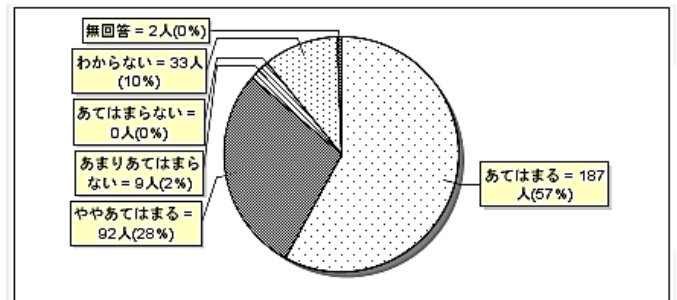

19. 学校では、手洗いやうがい等、健康や衛生面に対する意識を高める取組みが行われている。

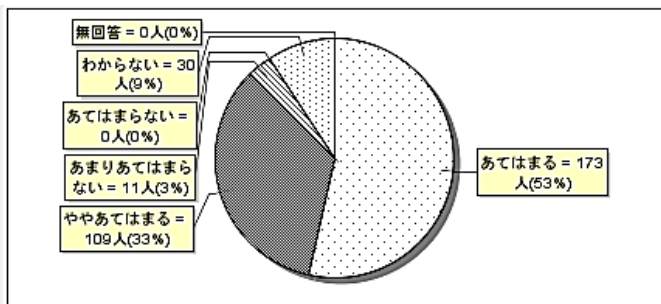

23. 学校の施設設備は、学習環境面で整備されている。

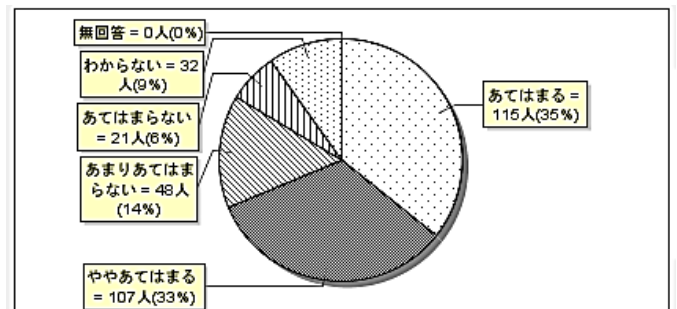

20. 授業をはじめ、学校でICT機器(大型モニター、タブレット、パソコン等)を活用する機会が設けられている。

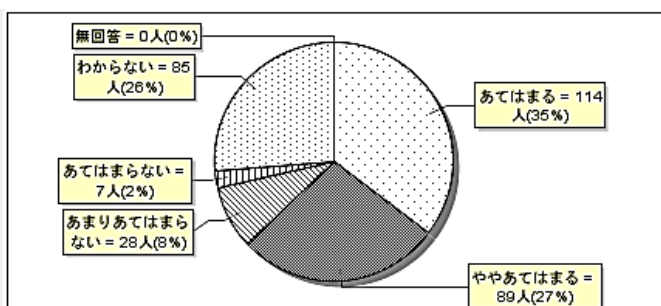

24. 学校は、個人情報の取扱いに配慮している。

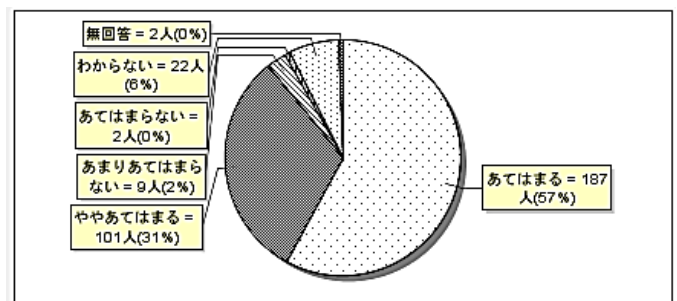



25. 学校は、子どもが他の学校の子どもたちと交流する機会を設けている。

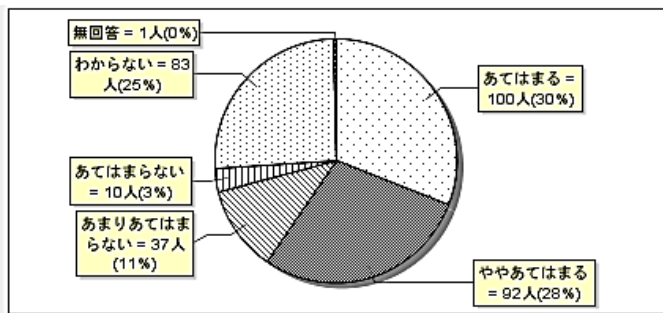

29. ホームページやさくら連絡網を通して、学校の情報が提供されている。

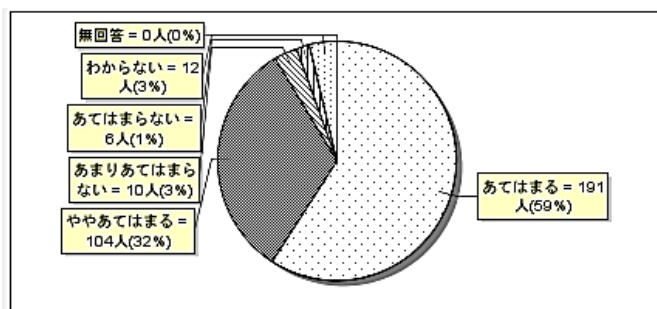

26. P T A活動が活発に行われている。

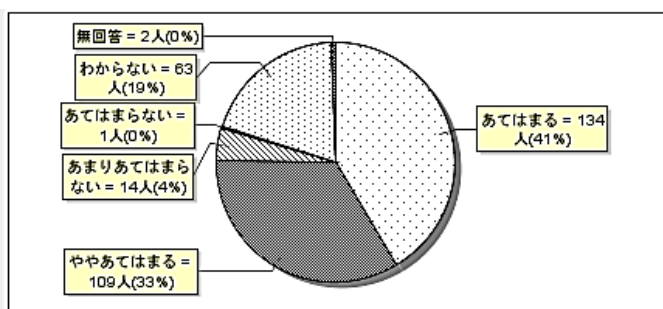

30. アンケート等でいじめ（疑いを含む）に対する調査を行い、早期解決できる体制が整っている。

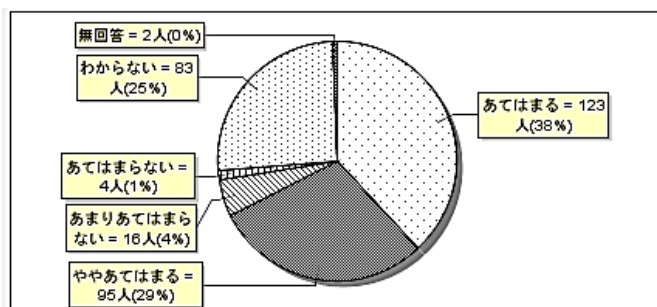

27. 学校は、「個別の教育支援計画」の意義や内容について、説明をしている。

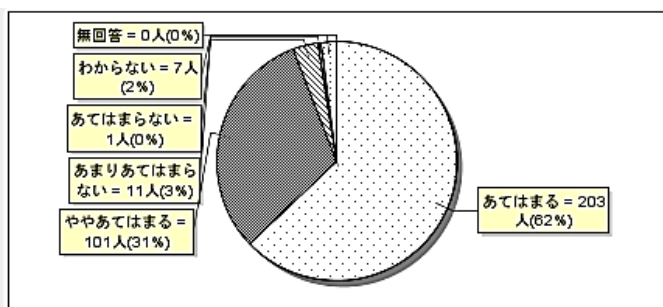

28. 「個別の教育支援計画」について、本人・保護者のニーズを踏まえて作成されている。

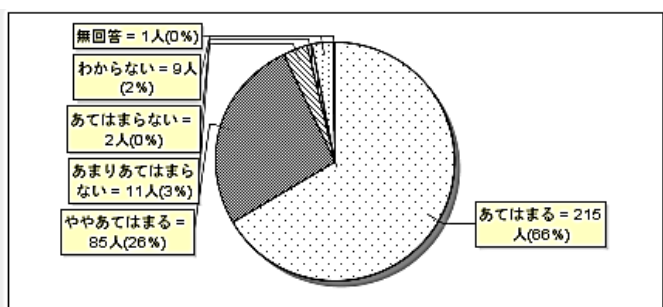

ご協力ありがとうございました。